



Curso de seguridad de Micotil® 300

(inyección de tilmicosina)

Right for cattle. Right by you.



PM-US-23-1693 (3)

Curso de seguridad de Micotil® 300 (inyección de tilmicosina)

Formato del curso y objetivos de aprendizaje

Bienvenido al curso de seguridad de Micotil®. Micotil® es una herramienta eficaz e innovadora que debe tener en su kit de herramientas contra la enfermedad respiratoria bovina (bovine respiratory disease, BRD); sin embargo, como cualquier inyectable, la seguridad es la prioridad número uno. Micotil solo debe manejarse después de completar el curso de seguridad sobre Micotil para garantizar el menor riesgo posible de autoinyección.

El curso de seguridad de Micotil® es un curso educativo de cuatro módulos:

- Módulo 1: Descripción general de Micotil® y expectativas del usuario
 - Indicaciones de la etiqueta de Micotil®
 - Advertencia resaltada de Micotil®
 - Expectativas del usuario de Micotil®
- Módulo 2: Información de seguridad importante
 - Principios SAFE de Micotil®
 - Exposición humana accidental a Micotil®
- Módulo 3: Manejo y administración seguros
 - Recomendaciones de administración
 - Lineamientos de uso
 - Recubrimiento protector de Micotil® e inyector de seguridad Sekurus™
 - Técnica de administración
 - Vídeo sobre cómo usar el recubrimiento protector de Micotil®
- Módulo 4: Recomendaciones de almacenamiento de Micotil®, revisión de las indicaciones de la etiqueta de Micotil® y advertencia resaltada de Micotil®
 - Recomendaciones de almacenamiento de Micotil®
 - Indicaciones de la etiqueta de Micotil®
 - Advertencia resaltada de Micotil®

Al final de este curso educativo de cuatro módulos, estará preparado para el uso responsable de Micotil®. Una vez que realice el curso y complete el envío del formulario de certificación, su nombre se añadirá a nuestra lista "Vender con seguridad" y se le dará un certificado de finalización que le permitirá comprar y administrar Micotil®.



Curso de seguridad de Micotil® 300 (inyección de tilmicosina)

Módulo 1: Descripción general de Micotil® y expectativas del usuario

Todos los productos tienen el potencial de ser utilizados de forma incorrecta o de forma insegura. Es importante comprender la etiqueta del producto y las expectativas del usuario para garantizar una seguridad y administración adecuadas para usuarios y animales. Este módulo explicará lo siguiente:

1. Indicaciones de la etiqueta de Micotil®
2. Advertencia resaltada de Micotil®
3. Expectativas del usuario de Micotil®

Curso de seguridad de Micotil® 300 (inyección de tilmicosina)

Módulo 1: Descripción general de Micotil® y expectativas del usuario

Antes de usar este producto, es importante leer todo el prospecto del producto, incluida la advertencia resaltada para humanos.

PRECAUCIÓN: La ley federal restringe el uso de este medicamento por parte de un veterinario autorizado o bajo su supervisión.

ADVERTENCIAS PARA HUMANOS: No apto para uso humano. La inyección de este medicamento en humanos se ha asociado a muertes. Mantener fuera del alcance de los niños. Administrar solo con una jeringa de seguridad alimentada por sonda. No utilizar en jeringas de alimentación automática, jeringas de un solo uso u otros dispositivos de administración. Tenga mucho cuidado para evitar la autoinyección accidental. En caso de inyección en humanos, consulte a un médico de inmediato y aplique hielo o compresa fría en el lugar de la inyección evitando al mismo tiempo el contacto directo con la piel. Los números de teléfono en caso de emergencias médicas son 1-800-722-0987 o 1-800-428-4441. Evite el contacto con la piel, los ojos o las membranas mucosas.

Nota para el médico: el sistema cardiovascular es el objetivo de la toxicidad y debe controlarse estrechamente. La toxicidad cardiovascular puede deberse al bloqueo de los canales de calcio. En perros, la administración de calcio intravenoso compensa la taquicardia inducida por Micotil y la inotropía negativa (disminución de la contractilidad). La dobutamina compensa parcialmente los efectos inotrópicos negativos inducidos por Micotil en perros. Los antagonistas β -adrenérgicos, como el propranolol, exacerbaron la inotropía negativa de Micotil en perros. La epinefrina potenció la letalidad de Micotil en cerdos. Este antibiótico persiste en los tejidos durante varios días.

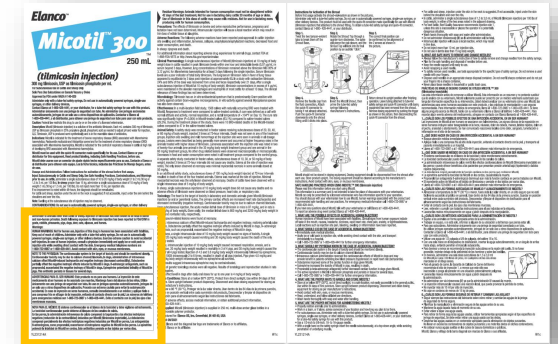

Right for cattle. Right by you.

Elanco

TM

PM-US-23-1693 (3)

Curso de seguridad de Micotil® (inyección de tilmicosina)

Módulo 1: Descripción general de Micotil® y expectativas del usuario

Expectativas de TODOS los usuarios de Micotil®

- Debe obtener certificación para comprar y administrar Micotil®
- Tómese el tiempo necesario para leer la etiqueta completa del producto y el envase
- Muestre el póster de la pasarela lateral en todas las instalaciones de tratamiento
- Comuníquese regularmente con el personal para reforzar las buenas prácticas de seguridad al trabajar con animales
- Revise la información sobre Uso y manipulación seguros de Micotil® anualmente con todo el personal
- Capacite a todo el personal nuevo antes de permitir el uso de cualquier producto inyectable, incluido Micotil®
- Siga los principios de uso adecuado de medicamentos
 - Lea, comprenda y siga todas las instrucciones de uso de la etiqueta; en particular, observe todas las declaraciones de precaución y advertencias para humanos
 - Consulte a su veterinario para determinar qué producto es el más adecuado para su situación
- Guarde Micotil® en un lugar seguro

MICOTIL® (TILMICOSIN INJECTION)
DOSE AND ADMINISTRATION

SAFE

MICOTIL DOSAGE CHART

Animal weight (lbs.)	1.5 mL/100 lbs. body weight	2.25 mL/100 lbs. body weight	3 mL/100 lbs. body weight
200	3.00	4.50	6.00
300	4.50	6.75	9.00
400	6.00	9.00	12.00
500	7.50	11.25	15.00
600	9.00	13.50	18.00
700	10.50	15.75	21.00
800	12.00	18.00	24.00
900	13.50	20.25	27.00
1,000	15.00	22.50	30.00

PROPER MICOTIL HANDLING PROCEDURES

- Store Micotil in a secure location to prevent the risk of misuse.
- Recommended storage includes a lockable cabinet or container or a secure storage room, depending on the amount of product in inventory.
- Keep full or empty Micotil bottles, used syringes and needles out of the reach of children and the general public.
- Read, understand and follow all label use directions.
- For subcutaneous use. Do not use in automatically covered syringes.
- Use a 1/2" to 5/8" 18- or 19-gauge needle.
- Keep a protective cover on needles until ready to use.
- Never carry loaded syringes in pockets or by hand.
- Wash hands thoroughly with soap and water after handling.
- Access to Micotil should be limited to personnel trained in safe handling and use procedures.

PROPER MICOTIL ADMINISTRATION PROCEDURES

- Properly restrain animal prior to administering Micotil.
- With a single hand on the syringe, insert the needle subcutaneously at a 45-degree angle while avoiding penetration of underlying muscle.
- Administer a single subcutaneous dose of 1.5 to 3 mL of Micotil per 100 lbs. of body weight in the area noted in the illustration.
- Ensure proper disposal of needles, syringes and used bottles.
- If syringe is broken or damaged in any way, discontinue use immediately.
- Exercise caution and care when removing needles from syringe.

WHAT TO DO IN CASE OF SELF-INJECTION
Seek immediate medical attention and:

- REACH** for and apply the patch
- REFERENCE** product label and provide to your primary medical professional
- REMEMBER** the name of Micotil or 800-752-4667 or Elanco at 800-426-4411

IMPORTANT MICOTIL SAFETY INFORMATION
Before using this product, it is important to read the entire product insert, including the boxed human warning. Caution: Federal law restricts this drug to use by or on the order of a licensed veterinarian.

Not for human use. Injection of this drug in humans has been associated with fatalities. Avoid use of needles, syringes, or other delivery devices. Exercise extreme caution to avoid accidental self-injection. In case of human contact, consult a physician immediately and report to your local poison control center or your state health department. Always use proper sharps handling procedures to avoid accidental self-injection. Consult your veterinarian on the safe handling and use of all injectable products prior to administration. For use in cattle or sheep only: slight subcutaneous injection of this antibiotic has been associated with fatal and non-fatal injuries, possibly, and may be fatal in horses and goats. Do not use in horses, dairy cattle 20 months of age or older, due to existing dairy cattle or horses may cause the reaction. The following animal categories have been reported in cattle: injection site swelling and induration, lameness, colic, depression, unappetized, anaphylactic reactions, reticulated forest and under-bleeding, and death. Horses have presented with withdrawal time of 60 days.

Right for cattle. Right by you. Elanco

Póster de la pasarela lateral

Right for cattle. Right by you.

Elanco

Curso de seguridad de Micotil® (inyección de tilmicosina)

Módulo 1: Descripción general de Micotil® y expectativas del usuario

Expectativas de TODOS los usuarios de Micotil®

Tómese el tiempo necesario para leer la información de dispensación del cliente

- Formato fácil de leer y entender
- Contiene:
 - Procedimientos adecuados de administración de Micotil®
 - Recubrimiento protector y jeringa de seguridad
 - Procedimientos de manejo adecuados
 - Información de seguridad importante
 - Qué hacer en caso de autoinyección accidental
 - A quién llamar si tiene preguntas

Elanco
Micotil
Tilmicosin Injection

MICOTIL® (TILMICOSIN INJECTION)
CLIENT DISPENSING INFORMATION

Micotil is indicated for treatment of BRD associated with *Mannheimia haemolytica*, *Pasteurella multocida* and *Histophilus somni*, and for the control of respiratory disease in cattle at high risk of developing BRD associated with *M. haemolytica*.

PROPER MICOTIL ADMINISTRATION PROCEDURES

- Properly restrain animals prior to administering Micotil.
- With a single hand on the syringe, insert the needle subcutaneously, at a top-down angle, while avoiding penetration of underlying muscle.
- Administer a single subcutaneous dose of 1.5 to 3 mL of Micotil per 100 lbs. of body weight in the area.
- Administer a single subcutaneous dose of 1.5 mL to 3 mL of Micotil per 100 lbs. of body weight.
- Ensure proper disposal of needles, syringes and used bottles.
- If syringe is broken or damaged in any way, discontinue use immediately.
- Exercise caution and care when removing needle from syringe.

PROTECTIVE SHROUD AND SAFETY SYRINGE

Micotil is supplied with a protective, ergonomic case called a shroud and a safety syringe. For your safety, the shroud cannot be removed. Micotil should only be administered with the provided tube-fed safety syringe. This safety syringe leverages self-venting and needle-guard features. The syringe reduces the chance of accidental self-injection and withstands the most challenging environments. Reference the product administration guide for detailed instructions when working with the shroud and safety syringe.

PROPER HANDLING PROCEDURES

- Store Micotil in a lockable cabinet, container or a secure storage room to prevent the risk of misuse is recommended.
- Recommended storage includes a lockable cabinet or container or a secure storage room, depending on the amount of product in inventory.
- Keep full or empty Micotil bottles, used syringes and needles out of the reach of children and the general public.
- Read, understand and follow all label use directions.
- Micotil must be used with the quick-fit connector made specifically for its use. Contact Elanco or your distributor for this equipment.
- For subcutaneous use. Do not use in automatically powered syringes.
- Use a 1/2" to 5/8" 18- to 18-gauge needle.
- Keep a protective cover on needles until ready to use.
- Never carry loaded syringes in pocket or clothing.
- Wash hands thoroughly with soap and water after handling.
- Access to Micotil should be limited to personnel trained in safe handling and use procedures.

WHAT TO DO IN CASE OF SELF-INJECTION

Seek immediate medical attention and:

- REACH** for and apply ice pack
- REFERENCE** product label and provide to emergency medical personnel
- REMEMBER** to call SafetyCall at 800-722-0987 or Elanco at 800-428-4441

Operation name _____ Signed Producer _____
Operation address _____ Date _____
Operation city, state and ZIP _____
Number of animals _____ Location _____ Signed Doctor _____
Comments _____ Date _____

white copy: producer | yellow copy: veterinarian

SAFE
SAFETY AND FIRST AID EQUIPMENT

Right for cattle. Right by you. **Elanco**

Información de dispensación del cliente

Right for cattle. Right by you.

Elanco

TM

PM-US-23-1693 (3)

Curso de seguridad de Micotil[®] (inyección de tilmicosina)

Módulo 1: Descripción general de Micotil[®] y expectativas del usuario

Expectativas de los veterinarios

- Los representantes de Elanco deben capacitar y certificar a los veterinarios o estos deben completar los módulos de capacitación en línea.
- Los veterinarios deben analizar el manejo y uso seguros de Micotil[®] con sus clientes y trabajar con ellos para definir un lugar de almacenamiento seguro y adecuado antes de la dispensación.
- Dispense Micotil[®] cuando exista una relación válida entre veterinario, cliente y paciente (Veterinarian-Client-Patient Relationship, VCPR).
- Los veterinarios deben desarrollar su propio procedimiento para documentar (es decir, la lista de “Vender con seguridad”) qué clientes han recibido capacitación.

Expectativas de los proveedores

- Los representantes de Elanco deben capacitar y certificar a los proveedores o estos deben completar los módulos de capacitación en línea.
- Los proveedores deben analizar el manejo y uso seguros de Micotil[®] con sus clientes antes de dispensar Micotil[®].
- Los proveedores deben desarrollar su propio procedimiento para documentar (es decir, la lista de “Vender con seguridad”) qué clientes han recibido capacitación.
- Tras la recepción de los pedidos de Micotil[®], los proveedores deben comprobar su lista “Vender con seguridad” para asegurarse de que las cuentas estén activas antes de la dispensación.

MICOTIL (TILMICOSIN INJECTION)

DOSE AND ADMINISTRATION

SAFE

MICOTIL DOSAGE CHART

Animal weight (lbs.)	1.5 mL/100 lbs. body weight	2.25 mL/100 lbs. body weight	3 mL/100 lbs. body weight
200	3.00	4.50	6.00
300	4.50	6.75	9.00
400	6.00	9.00	12.00
500	7.50	11.25	15.00
600	9.00	13.50	18.00
700	10.50	15.75	21.00
800	12.00	18.00	24.00
900	13.50	20.25	27.00
1,000	15.00	22.50	30.00

PROPER MICOTIL HANDLING PROCEDURES

- Store Micotil in a secure location to prevent the risk of misuse.
- Recommended storage includes a lockable cabinet or container or a secure storage room, depending on the amount of product in inventory.
- Keep full or empty Micotil bottles, used syringes and needles out of the reach of children and the general public.
- Read, understand and follow all label use directions.
- For subcutaneous use, Do not use in automatically powered syringes.
- Use a 1/2" to 5/8" 18- or 19-gauge needle.
- Keep a protective cover on needles until ready to use.
- Never carry loaded syringes in pockets or by hand.
- Wash hands thoroughly with soap and water after handling.
- Access to Micotil should be limited to personnel trained in safe handling and use procedures.

PROPER MICOTIL ADMINISTRATION PROCEDURES

- Properly restrain animal prior to administering Micotil.
- With a single hand on the syringe, insert the needle subcutaneously at a 90-degree angle while avoiding penetration of underlying muscles.
- Administer a single subcutaneous dose of 1.5 to 3 mL of Micotil per 100 lbs. of body weight in the area noted in the illustration.
- Ensure proper disposal of needles, syringes and used bottles.
- If syringe is broken or damaged in any way, discontinue use immediately.
- Exercise caution and care when removing needles from syringe.

WHAT TO DO IN CASE OF SELF-INJECTION

Seek immediate medical attention and:

- REACH** for and apply the patch
- REFERENCE** product label and provide to your primary medical professional
- REMEMBER** the name of Micotil or 800-752-0447 or Elanco at 800-426-4411

IMPORTANT MICOTIL SAFETY INFORMATION

Before using this product, it is important to read the entire product insert, including the boxed human warning. Caution: Federal law restricts this drug to use by or on the order of a licensed veterinarian.

Not for human use. Injection of this drug in humans has been associated with fatalities. Injection of a small amount of Micotil into the eye can cause severe irritation. Do not use in automatically powered syringes, single-use syringes, or other delivery devices. Exercise extreme caution to avoid accidental self-injection.

In case of human injection, contact a physician immediately and report to your local poison control center when providing detailed contact with this area. Avoid contact with eyes.

Always use proper drug handling procedures to avoid accidental self-injection. Consult your veterinarian.

The safe handling and use of all injectable products prior to administration. For use in cattle or always only inject subcutaneously. Injection of this antibiotic has been associated with fatal and non-fatal outcomes, including, but not limited to, blindness and paralysis. Do not use in horses, dairy cattle 30 months of age or older that is milking dairy cattle, or sows and their piglets. The following adverse reactions have been reported in cattle: lacrimation; eye swelling and inflammation; lacrimation; conjunctivitis; conjunctival hyperemia; and facial edema. In horses, the following adverse reactions have been reported: lacrimation; eye swelling and inflammation; conjunctivitis; conjunctival hyperemia; and facial edema.

Right for cattle. Right by you. Elanco

Póster de la pasarela lateral

Right for cattle. Right by you.

Elanco

Curso de seguridad de Micotil[®] (inyección de tilmicosina)

Módulo 1: Descripción general de Micotil[®] y expectativas del usuario

Como puede ver, una comprensión adecuada de las indicaciones de la etiqueta y las expectativas del usuario reduce la posibilidad de que los productos se utilicen indebidamente o de manera insegura.

Nuestro siguiente módulo abordará una descripción general de la información de seguridad importante sobre Micotil[®].

Right for cattle. Right by you.

Elanco

TM

Curso de seguridad de Micotil® 300

(inyección de tilmicosina)

Módulo 2: Descripción general de la información de seguridad importante

La seguridad es imprescindible cuando se maneja cualquier producto inyectable, incluido Micotil®. Este módulo explicará lo siguiente:

1. Principios SAFE de Micotil®
2. Exposición humana accidental a Micotil®

ElancoTM

Curso de seguridad de Micotil[®] (inyección de tilmicosina)

Módulo 2: Descripción general de la información de seguridad importante

Principios de uso SAFE

- Principio 1: **S**afety for you (caregiver)
(Seguridad para usted [cuidador])
- Principio 2: **A**nimal Safety
(Seguridad animal)
- Principio 3: **F**ood Chain Safety
(Seguridad de la cadena alimenticia)
- Principio 4: **E**nvironmental Safety
(Seguridad ambiental)



Right for cattle. Right by you.

Elanco[™]

Curso de seguridad de Micotil® (inyección de tilmicosina)

Módulo 2: Descripción general de la información de seguridad importante

Principios de uso seguro: Principio 1: Seguridad para usted (cuidador)

Tenga cuidado para evitar la autoinyección accidental.

- Mantenga a los niños y espectadores fuera del área de trabajo
- Contenga a todos los animales de manera adecuada
- Al caminar, esté consciente de las superficies irregulares o variables
- NUNCA trabaje solo: trabaje siempre en equipo
- Establezca claramente un líder de equipo y los roles
- Evalúe la experiencia de las personas a su alrededor
- Identifique una ruta de salida



Right for cattle. Right by you.

Elanco

TM

PM-US-23-1693 (3)

Curso de seguridad de Micotil® (inyección de tilmicosina)

Módulo 2: Descripción general de la información de seguridad importante

Principios de uso seguro: Principio 1: Seguridad para usted (cuidador)

Precauciones con la jeringa y la aguja

- Mantenga las agujas correctamente cubiertas hasta su uso
- Tenga cuidado al retirar la aguja de la jeringa para no perforar la piel con la aguja
- **SIEMPRE** use una jeringa de seguridad con tubos de extracción de conexión rápida
 - Elanco **SOLO** recomienda el uso del inyector de seguridad Sekurus™, que cuenta con un proceso de activación de dos etapas para reducir el riesgo de inyección accidental
 - No use en jeringas de alimentación automática (hidráulicas, CO2 o sin aguja) donde no se pueda controlar la administración de la inyección
 - No use jeringas autocargables que no sean de seguridad ni jeringas desechables
 - Maneje las jeringas cargadas con cuidado
 - Lleve la jeringa de forma adecuada para garantizar un manejo seguro
 - Lleve las jeringas cargadas solo en un recipiente; NUNCA lleve las jeringas cargadas en la ropa
 - Si la jeringa está rota o dañada de alguna manera, interrumpa su uso inmediatamente y reemplácela



Right for cattle. Right by you.

Elanco

™

Curso de seguridad de Micotil[®] (inyección de tilmicosina)

Módulo 2: Descripción general de la información de seguridad importante

Principios de uso seguro: Principio 2: Seguridad animal

- Use instalaciones adecuadas
 - Pasarela de encierro
 - Compuerta para la cabeza
- Minimice el estrés de manejo de acuerdo con el comportamiento animal
- Ajuste su actividad al temperamento de cada animal
- Si un animal no se puede sujetar adecuadamente o existe preocupación por la habilidad del operador, considere el uso de tratamientos alternativos



Right for cattle. Right by you.

Elanco

TM

PM-US-23-1693 (3)

Curso de seguridad de Micotil® (inyección de tilmicosina)

Módulo 2: Descripción general de la información de seguridad importante

Principios de uso seguro: Principio 3: Seguridad de la cadena alimenticia

- Usar solo productos aprobados por la Administración de Alimentos y Medicamentos (Food and Drug Administration, FDA)
- Cumpla estrictamente las instrucciones de la etiqueta
 - Dosis, vía de administración, precauciones, advertencias, tiempos de retirada, etc.
- Registre todos los productos administrados
 - ✓ Identificación del animal
 - ✓ Fecha del tratamiento
 - ✓ Producto utilizado
 - ✓ Posología
 - ✓ Vía y lugar de administración
 - ✓ Primera fecha de comercialización para cumplir los requisitos de retirada (el tiempo de retirada antes del sacrificio para Micotil es de 42 días)

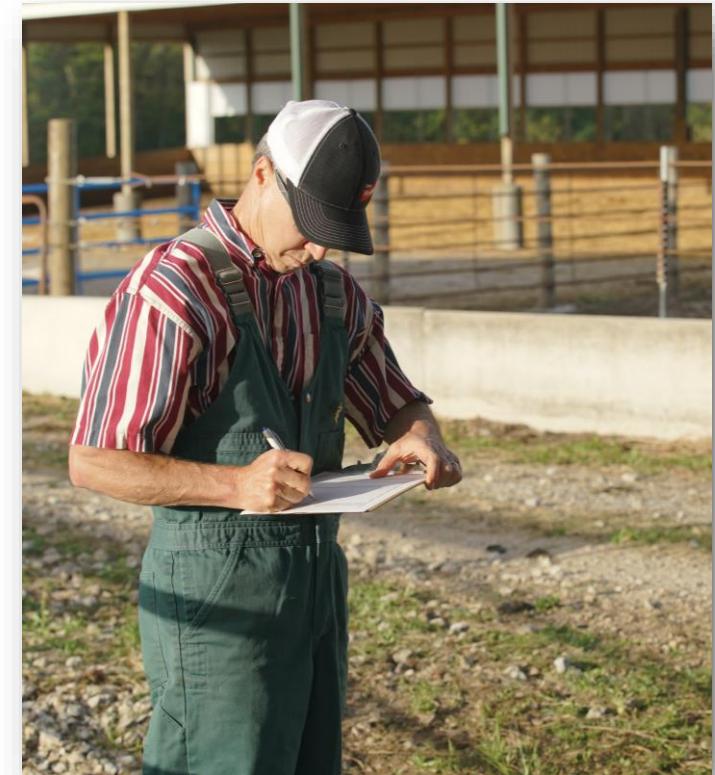

Right for cattle. Right by you.

Elanco

TM

PM-US-23-1693 (3)

Curso de seguridad de Micotil® (inyección de tilmicosina)

Módulo 2: Descripción general de la información de seguridad importante

Principios de uso seguro: Principio 4: Seguridad ambiental

- Procedimientos y contactos posteriores a la emergencia
Llame a:
 - **SafetyCall International al 1-800-722-0987 o**
 - **Elanco Animal Health al 1-800-428-4441**
- Elimine los posibles peligros en el área de trabajo
- Repare o retire equipos rotos
- Deseche adecuadamente las agujas y las botellas usadas
- Recicle todas las jeringas inyectables y el envase de las botellas

MICOTIL® (TILMICOSIN INJECTION)
DOSE AND ADMINISTRATION

MICOTIL DOSAGE CHART

Animal weight (lbs.)	1.5 mL/100 lbs. body weight	2.25 mL/100 lbs. body weight	3 mL/100 lbs. body weight
200	3.00	4.50	6.00
300	4.50	6.75	9.00
400	6.00	9.00	12.00
500	7.50	11.25	15.00
600	9.00	13.50	18.00
700	10.50	15.75	21.00
800	12.00	18.00	24.00
900	13.50	20.25	27.00
1,000	15.00	22.50	30.00

PROPER MICOTIL HANDLING PROCEDURES

- Store Micotil in a secure location to prevent the risk of misuse.
- Recommended storage includes a lockable cabinet or container or a secure storage room, depending on the amount of product in inventory.
- Keep full or empty Micotil bottles, used syringes and needles out of the reach of children and the general public.
- Read, understand and follow all label use directions.
- For subcutaneous use, do not use in automatically powered syringes.
- Use a 1"0" to 3"10" 16- or 18-gauge needle.
- Keep a protective cover on needles until ready to use.
- Never carry loaded syringes in pockets or by hand.
- Wash hands thoroughly with soap and water after handling.
- Access to Micotil should be limited to personnel trained in safe handling and use procedures.

PROPER MICOTIL ADMINISTRATION PROCEDURES

- Properly restrain animal prior to administering Micotil.
- With a single hand on the syringe, insert the needle subcutaneously at a top-down angle while avoiding penetration of underlying muscle.
- Administer a single subcutaneous dose of 1.5 to 3 mL of Micotil per 100 lbs. of body weight in the area noted in the illustration.
- Ensure proper disposal of needles, syringes and used bottles.
- If syringe is broken or damaged in any way, discontinue use immediately.
- Exercise caution and care when removing needles from syringe.

WHAT TO DO IN CASE OF SELF-INJECTION
Seek immediate medical attention and:

- REACH** for and apply eye patch
- REFERENCE** product label and provide to emergency medical personnel
- REMEMBER** to call SafetyCall at 800-722-0987 or Elanco at 800-428-4441

IMPORTANT MICOTIL SAFETY INFORMATION
Before using this product, it is important to read the entire product insert, including the boxed human warning. Caution: Federal law restricts this drug to use by or on the order of a licensed veterinarian.

Not for human use. Injection of this drug in humans has been associated with fatalities. Keep out of reach of children. Administer only with a licensed veterinary syringe. Do not use in automatically powered syringes, single-use syringes, or other delivery devices. Exercise extreme caution to avoid accidental self-injection. In case of human injection, contact a physician immediately and apply eye or nose patch to prevent eye and sensory stimuli contact with the eye. Avoid contact with eyes.

Always use proper drug handling procedures to avoid accidental self-injection. Consult your veterinarian on the safe handling and use of all injectable products prior to administration. For use in cattle or sheep only, right intramuscularly (IM) or right subcutaneously (SC). It has been shown to be safe in cattle and sheep in conjunction with other drugs, and may be safe in horses and goats. Do not use in horses older than 20 months of age or older. Use in animals after castration or neutering may cause testicular atrophy. The following adverse reactions have been reported in cattle: reaction to the sodium and aluminum tartrate, colic, anaphylaxis, myocardial infarction, increased food and water consumption, and death. Micotil has a withdrawal time of 21 days.

Micro: Formulated by Elanco Animal Health, a division of Elanco. ©2019 Elanco. 012-1027-01 (2/2019)

Right for cattle. Right by you. **Elanco**

Póster de la pasarela lateral

Right for cattle. Right by you. **Elanco**

Curso de seguridad de Micotil® (inyección de tilmicosina)

Módulo 2: Descripción general de la información de seguridad importante

Principios de uso seguro: Principio 4: Seguridad ambiental

Posibles efectos de la inyección accidental en humanos

- Las inyecciones humanas de Micotil se han asociado a muertes
- Los signos clínicos de exposición humana incluyen pérdida de sabor en la boca, náuseas, dolor de cabeza, mareos, frecuencia cardíaca rápida, dolor torácico, ansiedad o aturdimiento
- Se han informado reacciones locales como dolor, hemorragia, hinchazón o inflamación en el lugar de la inyección

Acciones ante la exposición humana

- Si se produce una exposición accidental, busque atención médica inmediata:
 - BUSQUE y aplique una compresa de hielo
 - CONSULTE la etiqueta del producto “Nota para el médico” o EL prospecto del producto y proporcióneselo al médico
- RECUERDE ponerse en contacto con SafetyCall llamando al 1-800-722-0987 o con Elanco Animal Health llamando al 1-800-428-4441 (seleccione la asistencia de productos)

¿QUÉ HACER EN CASO DE AUTOINYECCIÓN ACCIDENTAL?

Busque atención médica inmediata y:



BUSQUE
y aplique una
compresa de hielo



CONSULTE
la etiqueta del producto y
proporcióneselo al
médico



RECUERDE
ponerse en contacto con
SafetyCall al **800-722-0987** o
Elanco al **800-428-4441**

Right for cattle. Right by you.

Elanco

TM

PM-US-23-1693 (3)

Curso de seguridad de Micotil[®] (inyección de tilmicosina)

Módulo 2: Descripción general de la información de seguridad importante

Como puede ver, se deben tomar precauciones de seguridad por todos los frentes. Esto garantiza que todas las partes se mantengan sanas y seguras.

Nuestro siguiente módulo abarcará el manejo y la administración seguros de Micotil[®].

Right for cattle. Right by you.

Elanco

TM

PM-US-23-1693 (3)

Curso de seguridad de Micotil® 300

(inyección de tilmicosina)

Módulo 3: Manejo y administración seguros

Este módulo tratará sobre el manejo y la administración de Micotil® para garantizar que se sigan los mejores protocolos de seguridad. Cuando se tienen en cuenta las recomendaciones de administración, esto permite reducir el riesgo de lesiones tanto para el animal como para el ser humano.

Este módulo explicará lo siguiente:

1. Recomendaciones de administración
2. Lineamientos de uso
3. Recubrimiento protector de Micotil y jeringa Sekurus
4. Técnica de administración
5. Vídeo sobre cómo usar el recubrimiento protector de Micotil®

The Elanco logo consists of the word "Elanco" in a white, sans-serif font, positioned on a blue rectangular background that is tilted slightly upwards to the right. A small "TM" trademark symbol is located at the bottom right corner of the blue background.

Curso de seguridad de Micotil® (inyección de tilmicosina)

Módulo 3: Manejo y administración seguros

Recomendaciones de administración

- Siempre mantenga las agujas correctamente cubiertas hasta que estén listas para su uso
- Lleve la jeringa de forma adecuada para garantizar un manejo seguro
- Maneje las jeringas cargadas con cuidado
- Nunca lleve las jeringas cargadas en abrigos o bolsillos
- Si la jeringa está rota o dañada de alguna manera, interrumpa su uso inmediatamente y reemplácela
- Tenga cuidado al retirar la aguja de la jeringa para no perforar la piel con la aguja
- Elanco recomienda que Micotil® sea administrado solo por aquellas personas que hayan recibido una capacitación sobre manejo y administración seguros de su veterinario o un representante de Elanco
- Los productores deben considerar designar a una persona capacitada y responsable en su equipo de salud animal para que administre Micotil®
- Se recomienda que Micotil® solo se utilice en situaciones en las que los animales puedan ser adecuadamente contenidos.
 - Los productores deben consultar a su veterinario para obtener recomendaciones específicas de contención
- Por lo general, la contención adecuada para animales incluiría la contención a través de una pasarela de encierro, una compuerta para la cabeza, un candado o un dispositivo similar



Right for cattle. Right by you.

Elanco

TM

PM-US-23-1693 (3)

Curso de seguridad de Micotil[®] (inyección de tilmicosina)

Módulo 3: Manejo y administración seguros

Lineamientos de uso

- Administrar solo con jeringas de seguridad alimentadas por sonda. No utilizar en jeringas de alimentación automática, jeringas de un solo uso u otros dispositivos de administración no especificados en la etiqueta.
- Inyectar por vía subcutánea solo en ganado bovino y ovino. No administrar por vía intravenosa; la inyección intravenosa será mortal
 - En el ganado bovino, administrar una única dosis subcutánea de 10 a 20 mg/kg de peso corporal (1.5 a 3 ml/100 lb). No utilizar en ganado lechero hembra de 20 meses de edad o más. El uso de tilmicosina en esta clase de ganado bovino puede causar residuos en la leche. No utilice en ovejas lactantes si la leche está destinada al consumo humano.
 - En ovejas de más de 15 kg (30 lb), administrar una única dosis subcutánea de 10 mg/kg de peso corporal (1.5 ml/100 lb). No lo use en corderos de menos de 15 kg (30 lb) de peso corporal.
 - No inyectar más de 10 ml por lugar de inyección
- Los animales destinados al consumo humano no deben sacrificarse en los 42 días posteriores al último tratamiento
- Si no se observa ninguna mejora en un plazo de 48 horas, el diagnóstico debe reevaluarse.
- Se ha demostrado que la inyección de tilmicosina es mortal en ganado porcino y primates no humanos. Se ha informado muerte tras la exposición a la inyección de tilmicosina a la FDA o al Colegio de Medicina Veterinaria (College of Veterinary Medicine, CVM) en cabras, conejos, faisanes, cerdos, perros, ciervos, gatos, alpacas y caballos.
- No se han determinado los efectos de la tilmicosina sobre la reproducción, el embarazo y la lactancia bovina y ovina.

Right for cattle. Right by you.

Elanco

TM

PM-US-23-1693 (3)

Curso de seguridad de Micotil® (inyección de tilmicosina)

Módulo 3: Manejo y administración seguros

Recubrimiento protector de la botella de Micotil® e inyector de seguridad Sekurus™

- Micotil® se suministra con una funda ergonómica protectora llamada recubrimiento. Por su seguridad, el recubrimiento no se puede retirar.
- El recubrimiento debe activarse y conectarse a los tubos de extracción de conexión rápida adecuados antes de su uso.
- El recubrimiento ofrece protección adicional contra roturas durante el manejo de las botellas.
- Micotil® solo debe administrarse con el inyector de seguridad Sekurus™.
 - Para obtener un inyector de seguridad Sekurus™ para la administración de Micotil®, póngase en contacto con su representante de ventas de Elanco o llame al 1-800-428-4441.



Right for cattle. Right by you.

Elanco

™

PM-US-23-1693 (3)

Curso de seguridad de Micotil[®] (inyección de tilmicosina)

Módulo 3: Manejo y administración seguros

Cubierta de la botella de Micotil[®]

- Toda la información del producto está incluida en la etiqueta plegable en el envase de Micotil[®]
- Formato fácil de leer y entender
- Analiza la seguridad para el trabajador
- Contiene:
 - Información de seguridad importante
 - Instrucciones de activación del recubrimiento
 - Qué hacer en caso de autoinyección accidental
 - A quién llamar si tiene preguntas



Right for cattle. Right by you.

Elanco

TM

Curso de seguridad de Micotil® (inyección de tilmicosina)

Módulo 3: Manejo y administración seguros

Instrucciones de uso del recubrimiento de la botella de Micotil®

1. Reúna materiales para administrar Micotil®. Los materiales necesarios incluyen la botella del producto de 250 ml envuelta con el recubrimiento protector, una jeringa de seguridad alimentada por tubos y una aguja del tamaño adecuado para la inyección subcutánea. Micotil® solo debe administrarse con el conector de conexión rápida realizado específicamente para su uso junto con la jeringa de seguridad alimentada por tubos.
2. Busque las dos pestañas de seguridad en la base del recubrimiento. Gire y retire las pestañas.
3. Gire la parte superior del recubrimiento un cuarto de vuelta en el sentido de las agujas del reloj. La parte superior bajará y la punta perforará el cierre del vial. Debe oírse un clic a medida que el recubrimiento de la parte superior se traba en su posición final.
4. Retire la tapa flexible y empuje el conector de ajuste rápido hacia abajo sobre la conexión del recubrimiento hasta que encaje en su sitio. En este punto, el tubo ya debe estar conectado a su jeringa de seguridad.
5. Invierta el recubrimiento para cebar la jeringa de seguridad.

Paso 1.
Gire los dos precintos de seguridad para desprenderlos de la base del recubrimiento.

Paso 2.
Gire la parte superior del revestimiento un cuarto de vuelta en el sentido de las agujas del reloj. La punta perforará el cierre del vial y la parte superior del recubrimiento se bloqueará en su posición final con un "clic" audible.

Paso 3.
La posición final correcta puede confirmarse mediante la alineación de las 2 flechas, tal como se muestra en la imagen.

Paso 4.
Retire la tapa flexible de la conexión del fluido. Fije el conector de ajuste rápido al tubo si aún no está conectado. Empuje el conector de ajuste rápido hacia abajo en el recubrimiento hasta que haga clic en su sitio.

Vuelva a poner el recubrimiento en posición vertical después de terminar la operación. Deje el tubo conectado a la jeringa de seguridad con sonda y al conector de ajuste rápido hasta que el equipo de dosificación se haya retirado del recubrimiento. Retire el equipo de dosificación presionando el gatillo como se muestra en la imagen, luego desconecte el conector de ajuste rápido del recubrimiento.

Paso 5.
Invierta el recubrimiento de Micotil, luego llene la jeringa de seguridad con sonda siguiendo las instrucciones del fabricante.

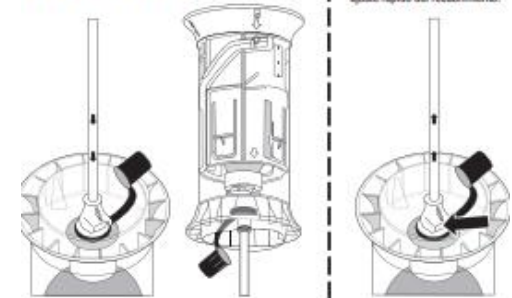
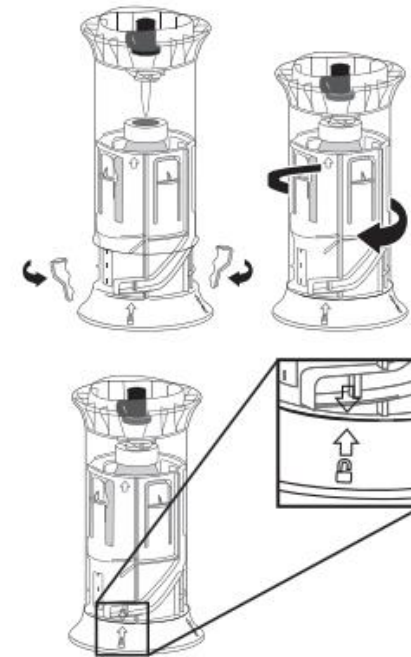

Micotil no debe almacenarse en equipos de dosificación. El equipo de dosificación debe desconectarse del recubrimiento después de cada uso. Almacene el producto en posición vertical. El equipo de dosificación debe limpiarse de acuerdo con las instrucciones del fabricante. Evite el contacto con la piel, los ojos o las membranas mucosas.

Right for cattle. Right by you.

Elanco

TM

PM-US-23-1693 (3)

Curso de seguridad de Micotil® (inyección de tilmicosina)

Módulo 3: Manejo y administración seguros

Inyector de seguridad Sekurus™

- Elanco recomienda el uso del inyector de seguridad Sekurus™, que cuenta con un proceso de activación de 2 etapas para reducir el riesgo de inyección accidental
- Tecnología de autoportante patentada
 - Garantiza que la mano del operario no esté cerca del lugar de la inyección
- Activación en dos etapas
 - Para activar, tire del gatillo y, a continuación, empuje el cono de la jeringa contra el animal
 - Deben realizarse ambas acciones para exponer la aguja e insertarla en el animal
 - Presione el mango de la jeringa para inyectar Micotil® en el animal



Right for cattle. Right by you.

Elanco

™

PM-US-23-1693 (3)

Curso de seguridad de Micotil® (inyección de tilmicosina)

Módulo 3: Manejo y administración seguros

Instrucciones de uso del inyector de seguridad Sekurus™

- Ceebe la jeringa de seguridad
- Fije el ajuste de dosis a la configuración máxima.
- Sujete la jeringa de seguridad y presione el gatillo con el dedo índice
- Con la otra mano, tire del protector de la aguja hacia atrás y manténgalo en esta posición retraída durante el resto del procedimiento de cebado.
- Apriete y suelte el mango de la jeringa de seguridad repetidamente para extraer el producto a través del tubo. Una vez que el producto entre en el cilindro, apriete con cuidado el mango para expulsar el aire restante. Incline la jeringa hacia arriba para ayudar a expulsar tanto aire del cilindro como sea posible. Tenga cuidado para evitar derrames del producto.
- Deje que el protector de la aguja vuelva hacia delante y suelte el gatillo.
- Fije el ajuste de dosis a la configuración requerida.



Right for cattle. Right by you.

Elanco

™

PM-US-23-1693 (3)

Curso de seguridad de Micotil® (inyección de tilmicosina)

Módulo 3: Manejo y administración seguros

Instrucciones de uso del inyector de seguridad Sekurus™ - continuación

- Para acoplar la aguja, retire el protector de la aguja sujetando la jeringa de seguridad y presione la lengüeta de liberación del protector de la aguja con el pulgar. Retire la protección con la otra mano.
 - Mantenga el pulgar y los dedos en la corredera metálica para que queden alejados del gatillo.
 - Retire la tapa del capuchón de la aguja (no lo retire hasta que esté acoplado a la jeringa).
 - Use el capuchón de la aguja para ajustar adecuadamente la aguja del tamaño adecuado (la longitud de la aguja debe ser de ½" a 5/8") en la punta y gírela en el sentido de las agujas del reloj para enganchar las roscas. Evite apretar demasiado la aguja.
 - Para retirar la aguja, coloque el capuchón sobre la aguja y gírela en la dirección opuesta (en el sentido contrario de las agujas del reloj)
 - Si la aguja no se puede retirar con el capuchón de la aguja, use alicates de punta fina para retirarla. Nunca la retire con la mano.
 - Vuelva a colocar el protector de la aguja alineándolo con la corredera metálica y empújelo para que la lengüeta de liberación del protector de la aguja encaje en su lugar.



Right for cattle. Right by you.

Elanco

™

PM-US-23-1693 (3)

Curso de seguridad de Micotil® (inyección de tilmicosina)

Módulo 3: Manejo y administración seguros

Instrucciones de uso del inyector de seguridad Sekurus™ - continuación

- Colocación de la inyección con la pistola
 - Coloque el cono de la jeringa sobre la zona del cuello en un ángulo descendente.
 - Empuje simultáneamente el cono de la jeringa en el cuello mientras presiona el gatillo de la jeringa para exponer la aguja y penetrar en la piel
 - Una vez que la aguja haya penetrado en la piel, mueva la mano con la jeringa hacia el animal, separando la piel del tejido muscular más profundo.
 - Presione el mango para completar la inyección
- **Recuerde**
 - NO use la mano opuesta para levantar la piel.
 - Use solo una mano (la otra debe mantenerse alejada de la zona de inyección)
 - Asegúrese de desechar adecuadamente las agujas, jeringas y botellas usadas
 - Comente cualquier preocupación con su veterinario



Right for cattle. Right by you.

Elanco

TM

PM-US-23-1693 (3)

Curso de seguridad de Micotil[®] (inyección de tilmicosina)

Módulo 3: Manejo y administración seguros

Técnica de administración

- Seleccione una aguja de calibre entre 1/2" y 5/8", 18 y 16
- Con una sola mano sobre la jeringa, inserte la aguja por vía subcutánea, en un ángulo descendente, evitando al mismo tiempo la penetración del músculo subyacente
- Se sugiere la inyección bajo la piel en el cuello. Si no es accesible, inyecte debajo de la piel detrás de los hombros y sobre las costillas
- Administre una única dosis subcutánea de 10 a 20 mg/kg de peso corporal (de 1 a 2 ml/30 kg o de 1.5 a 3 ml por cada 100 lb)

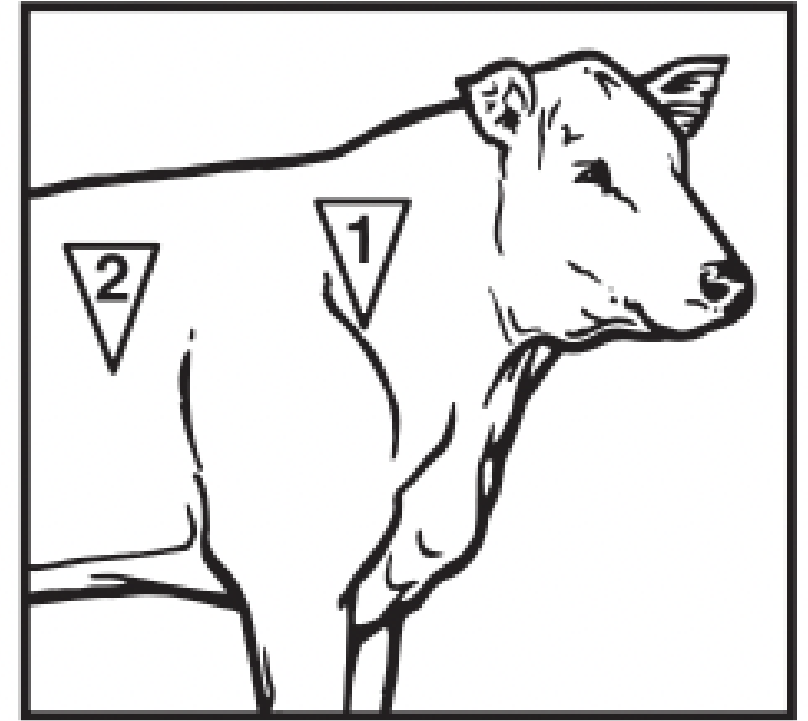

Right for cattle. Right by you.

Elanco

TM

PM-US-23-1693 (3)

Curso de seguridad de Micotil[®] (inyección de tilmicosina)

Módulo 3: Manejo y administración seguros

Vídeo sobre cómo usar el recubrimiento protector de Micotil[®]

Para ver una demostración en vídeo de cómo usar el recubrimiento de la botella de Micotil[®] y el dispositivo Sekurus, visite el enlace a continuación o haga clic en reproducir en el vídeo incluido en esta diapositiva.

<https://www.youtube.com/watch?v=jbKsKgCsI44>



Right for cattle. Right by you.

Elanco[™]

PM-US-23-1693 (3)

Curso de seguridad de Micotil[®] (inyección de tilmicosina)

Módulo 3: Manejo y administración seguros

Al cumplir con estas directrices de uso y administración, puede confiar en su uso seguro de Micotil[®].

Nuestro siguiente módulo abarcará las recomendaciones de almacenamiento de Micotil[®] y una revisión final de las indicaciones de la etiqueta de Micotil[®] y la advertencia resaltada de Micotil[®].

Right for cattle. Right by you.

Elanco

TM

PM-US-23-1693 (3)

Curso de seguridad de Micotil® 300 (inyección de tilmicosina)

Módulo 4: Recomendaciones de almacenamiento de Micotil®, revisión de las indicaciones de la etiqueta de Micotil® y advertencia resaltada de Micotil®

Una vez que termine de utilizar Micotil®, es igualmente importante guardarlo en un lugar seguro. Al hacerlo, se asegura de que solo las personas a las que se les permite administrar Micotil® puedan acceder a él y de que se mantenga fuera del alcance del público en general. Este módulo cubrirá el almacenamiento de Micotil® para evitar un uso indebido y realizar una revisión final de las indicaciones de la etiqueta y la advertencia resaltada.

1. Recomendaciones de almacenamiento de Micotil®
2. Indicaciones de la etiqueta de Micotil®
3. Advertencia resaltada de Micotil®

Curso de seguridad de Micotil® (inyección de tilmicosina)

Módulo 4: Recomendaciones de almacenamiento de Micotil®, revisión de las indicaciones de la etiqueta de Micotil® y advertencia resaltada de Micotil®

Recomendaciones de almacenamiento

- Se recomienda almacenar Micotil® en un lugar seguro para evitar un uso indebido. El riesgo de uso indebido por parte de los seres humanos debe tenerse en cuenta al almacenar, administrar y desechar Micotil®.
- El método de almacenamiento recomendado es en un armario, una sala de almacenamiento o un contenedor seguro similar con llave, dependiendo del inventario
- Mantenga las botellas de Micotil® llenas o vacías, las jeringas y las agujas usadas fuera del alcance de los niños y del público en general.
- Conserve a una temperatura igual o inferior a 86 ° (30 °C). Proteja de la luz solar directa. Use dentro de los 84 días posteriores a la primera punción. Conserve en posición vertical entre cada dosificación del producto. Desconecte y limpie el equipo de dosificación para su almacenamiento según las instrucciones del fabricante.



Right for cattle. Right by you.

Elanco

TM

PM-US-23-1693 (3)

Curso de seguridad de Micotil® 300 (inyección de tilmicosina)

Módulo 4: Recomendaciones de almacenamiento de Micotil®, revisión de las indicaciones de la etiqueta de Micotil® y advertencia resaltada de Micotil®

Indicaciones de la etiqueta de Micotil® 300 (inyección de tilmicosina)

- Micotil® está indicado para el tratamiento de la enfermedad respiratoria bovina (BRD) asociada a *Mannheimia haemolytica*, *Pasteurella multocida* e *Histophilus somni* y para el tratamiento de la enfermedad respiratoria ovina (ovine respiratory disease, ORD) asociada a *Mannheimia haemolytica*
- Micotil® está indicado para el control de enfermedades respiratorias en ganado bovino con alto riesgo de desarrollar BRD asociada a *Mannheimia haemolytica*

INFORMACIÓN COMPLETA SOBRE RECETAS PARA USO EXCLUSIVO EN GANADO BOVINO. CONSULTE EL PROSPECTO DEL PRODUCTO PARA OBTENER INFORMACIÓN COMPLETA SOBRE LA DOSIS Y LA ADMINISTRACIÓN.



Elavaco
Micotil 300
250 ml
(tilmicosina inyectable)

Elavaco es un establecimiento de producción veterinaria, se trata con Micotil 300 (tilmicosina) en un establecimiento de producción veterinaria. Los animales de producción con Micotil 300 (tilmicosina) en un establecimiento de producción veterinaria. Los animales de producción con Micotil 300 (tilmicosina) en un establecimiento de producción veterinaria. Los animales de producción con Micotil 300 (tilmicosina) en un establecimiento de producción veterinaria.

Indicaciones para la administración del medicamento
Antes del primer uso, revise el sistema de administración del medicamento para asegurarse de que está correctamente ensamblado y listo para su uso. No use el equipo si encuentra algún daño o si no funciona correctamente. El equipo de administración debe ser utilizado en un área limpia y protegida de la contaminación ambiental. El equipo de administración debe ser utilizado en un área limpia y protegida de la contaminación ambiental. El equipo de administración debe ser utilizado en un área limpia y protegida de la contaminación ambiental.

PRECAUCIONES
Este medicamento debe ser administrado en un establecimiento de producción veterinaria. Los animales de producción con Micotil 300 (tilmicosina) en un establecimiento de producción veterinaria. Los animales de producción con Micotil 300 (tilmicosina) en un establecimiento de producción veterinaria. Los animales de producción con Micotil 300 (tilmicosina) en un establecimiento de producción veterinaria.

PRECAUCIONES
Este medicamento debe ser administrado en un establecimiento de producción veterinaria. Los animales de producción con Micotil 300 (tilmicosina) en un establecimiento de producción veterinaria. Los animales de producción con Micotil 300 (tilmicosina) en un establecimiento de producción veterinaria. Los animales de producción con Micotil 300 (tilmicosina) en un establecimiento de producción veterinaria.

PRECAUCIONES
Este medicamento debe ser administrado en un establecimiento de producción veterinaria. Los animales de producción con Micotil 300 (tilmicosina) en un establecimiento de producción veterinaria. Los animales de producción con Micotil 300 (tilmicosina) en un establecimiento de producción veterinaria. Los animales de producción con Micotil 300 (tilmicosina) en un establecimiento de producción veterinaria.

PRECAUCIONES
Este medicamento debe ser administrado en un establecimiento de producción veterinaria. Los animales de producción con Micotil 300 (tilmicosina) en un establecimiento de producción veterinaria. Los animales de producción con Micotil 300 (tilmicosina) en un establecimiento de producción veterinaria. Los animales de producción con Micotil 300 (tilmicosina) en un establecimiento de producción veterinaria.

PRECAUCIONES
Este medicamento debe ser administrado en un establecimiento de producción veterinaria. Los animales de producción con Micotil 300 (tilmicosina) en un establecimiento de producción veterinaria. Los animales de producción con Micotil 300 (tilmicosina) en un establecimiento de producción veterinaria. Los animales de producción con Micotil 300 (tilmicosina) en un establecimiento de producción veterinaria.

PRECAUCIONES
Este medicamento debe ser administrado en un establecimiento de producción veterinaria. Los animales de producción con Micotil 300 (tilmicosina) en un establecimiento de producción veterinaria. Los animales de producción con Micotil 300 (tilmicosina) en un establecimiento de producción veterinaria. Los animales de producción con Micotil 300 (tilmicosina) en un establecimiento de producción veterinaria.

PRECAUCIONES
Este medicamento debe ser administrado en un establecimiento de producción veterinaria. Los animales de producción con Micotil 300 (tilmicosina) en un establecimiento de producción veterinaria. Los animales de producción con Micotil 300 (tilmicosina) en un establecimiento de producción veterinaria. Los animales de producción con Micotil 300 (tilmicosina) en un establecimiento de producción veterinaria.

PRECAUCIONES
Este medicamento debe ser administrado en un establecimiento de producción veterinaria. Los animales de producción con Micotil 300 (tilmicosina) en un establecimiento de producción veterinaria. Los animales de producción con Micotil 300 (tilmicosina) en un establecimiento de producción veterinaria. Los animales de producción con Micotil 300 (tilmicosina) en un establecimiento de producción veterinaria.

PRECAUCIONES
Este medicamento debe ser administrado en un establecimiento de producción veterinaria. Los animales de producción con Micotil 300 (tilmicosina) en un establecimiento de producción veterinaria. Los animales de producción con Micotil 300 (tilmicosina) en un establecimiento de producción veterinaria. Los animales de producción con Micotil 300 (tilmicosina) en un establecimiento de producción veterinaria.

PRECAUCIONES
Este medicamento debe ser administrado en un establecimiento de producción veterinaria. Los animales de producción con Micotil 300 (tilmicosina) en un establecimiento de producción veterinaria. Los animales de producción con Micotil 300 (tilmicosina) en un establecimiento de producción veterinaria. Los animales de producción con Micotil 300 (tilmicosina) en un establecimiento de producción veterinaria.

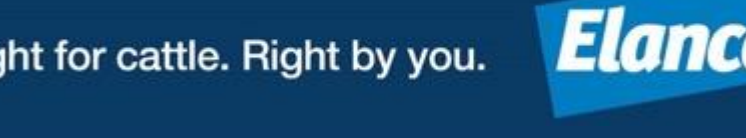

Curso de seguridad de Micotil® 300 (inyección de tilmicosina)

Módulo 4: Recomendaciones de almacenamiento de Micotil®, revisión de las indicaciones de la etiqueta de Micotil® y advertencia resaltada de Micotil®

Antes de usar este producto, es importante leer todo el prospecto del producto, incluida la advertencia resaltada para humanos.

PRECAUCIÓN: La ley federal restringe el uso de este medicamento por parte de un veterinario autorizado o bajo su supervisión.

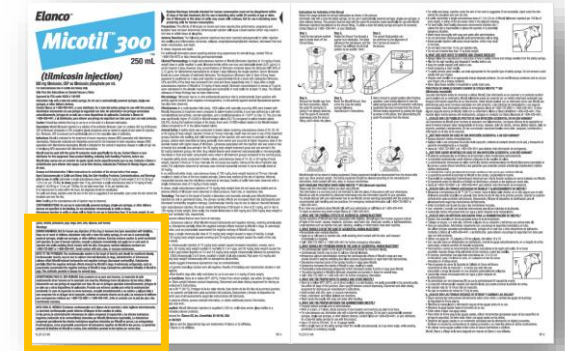

ADVERTENCIAS PARA HUMANOS: No apto para uso humano. La inyección de este medicamento en humanos se ha asociado a muertes. Mantener fuera del alcance de los niños. Administrar solo con una jeringa de seguridad alimentada por sonda. No utilizar en jeringas de alimentación automática, jeringas de un solo uso u otros dispositivos de administración. Tenga mucho cuidado para evitar la autoinyección accidental. En caso de inyección en humanos, consulte a un médico de inmediato y aplique hielo o compresa fría en el lugar de la inyección evitando al mismo tiempo el contacto directo con la piel. Los números de teléfono en caso de emergencias médicas son 1-800-722-0987 o 1-800-428-4441. Evite el contacto con la piel, los ojos o las membranas mucosas.

Nota para el médico: el sistema cardiovascular es el objetivo de la toxicidad y debe controlarse estrechamente. La toxicidad cardiovascular puede deberse al bloqueo de los canales de calcio. En perros, la administración de calcio intravenoso compensa la taquicardia inducida por Micotil y la inotropía negativa (disminución de la contractilidad). La dobutamina compensa parcialmente los efectos inotrópicos negativos inducidos por Micotil en perros. Los antagonistas β -adrenérgicos, como el propranolol, exacerbaron la inotropía negativa de Micotil en perros. La epinefrina potenció la letalidad de Micotil en cerdos. Este antibiótico persiste en los tejidos durante varios días.

Right for cattle. Right by you.

Elanco

TM

PM-US-23-1693 (3)

Curso de seguridad de Micotil® (inyección de tilmicosina)

Módulo 4: Recomendaciones de almacenamiento de Micotil®, revisión de las indicaciones de la etiqueta de Micotil® y advertencia resaltada de Micotil®

Como puede ver, el almacenamiento es tan importante como todos los demás pasos que hemos comentado hoy. También es importante comprender la etiqueta del producto y las expectativas del usuario para garantizar una seguridad y administración adecuadas para usuarios y animales.

Right for cattle. Right by you.

Elanco

TM

PM-US-23-1693 (3)

Curso de seguridad de Micotil[®] (inyección de tilmicosina)

Gracias por completar el curso de seguridad sobre Micotil[®] (inyección de tilmicosina). Esperamos que este curso educativo le haya proporcionado información de seguridad perdurable y que siga estos protocolos mientras administra Micotil[®] y otros inyectables para una seguridad máxima.

Descargue la página de firmas de certificación del sitio de capacitación sobre seguridad de Micotil, firme y envíe el formulario completado a Micotil_Certification@elanco.com.

Si tiene preguntas sobre Micotil[®] o este curso de seguridad, póngase en contacto con su representante de ventas de Elanco o llame al 800-428-4441.

Micotil, Elanco y el logotipo de la barra diagonal son marcas comerciales de Elanco y sus filiales.
Los nombres de otras empresas y productos son marcas comerciales de sus respectivos propietarios.
©2024 Elanco

Right for cattle. Right by you.



PM-US-23-1693 (3)



Right for cattle.



ElancoTM

Right by you.